

【製品の仕様】

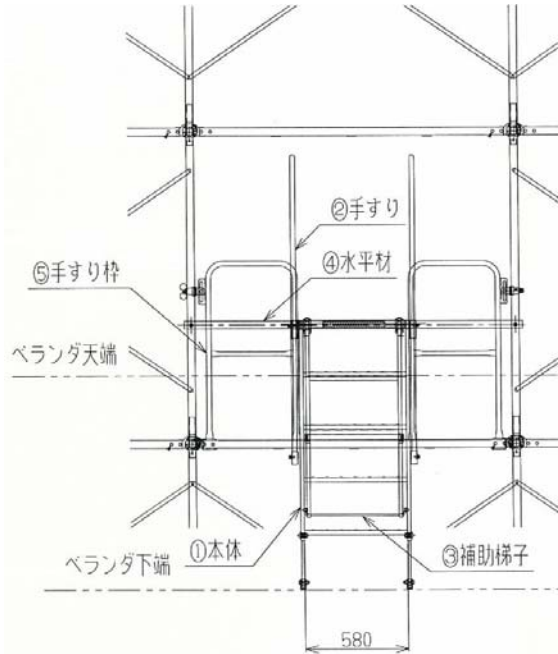

【構成部材】

1 ベランダステップ本体

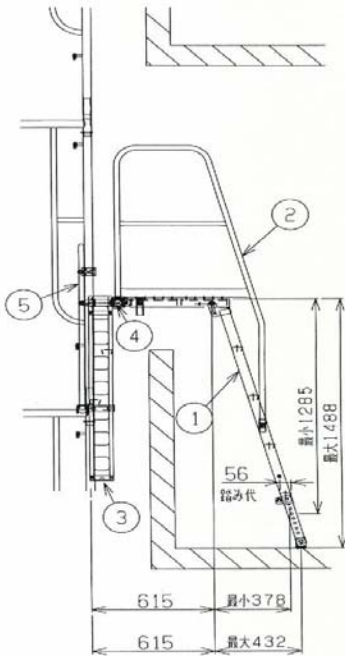
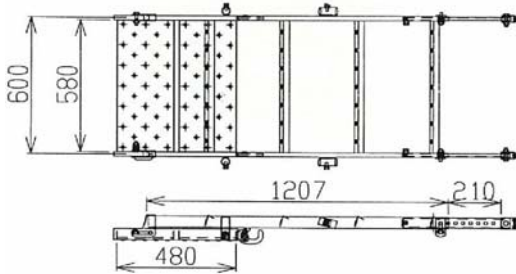

4 ベランダステップ水平材

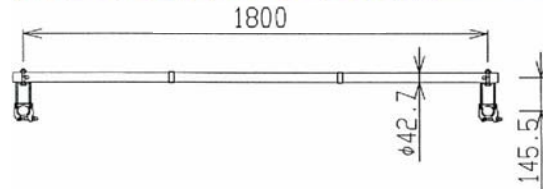

2 ベランダステップ手すり

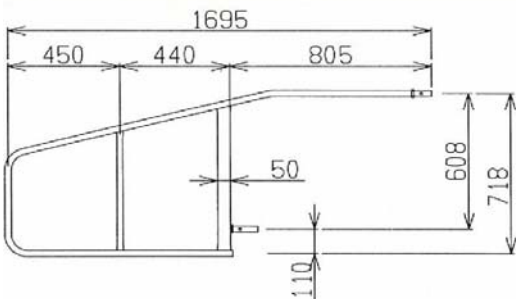

5 ベランダステップ手すり枠

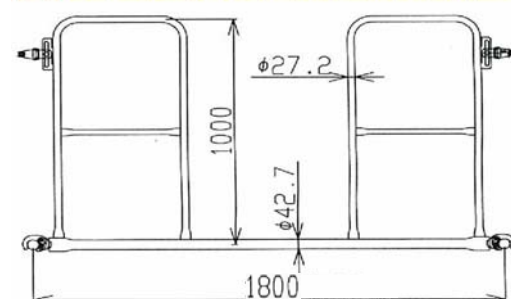

3 ベランダステップ補助梯子

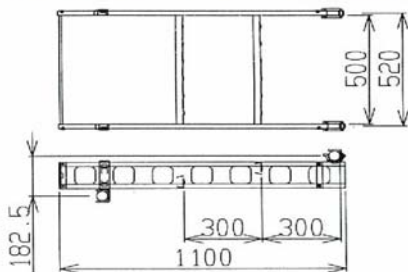

	部材名称	重量(kg)	数量
1	本体	19.0	1
2	手摺	5.3	2
3	補助梯子	8.5	1
4	水平材	6.4	1
5	手摺枠	12.8	1

安全にご使用頂くために

1. DSベランダステップの許容荷重は、150kgです。
2. DSベランダステップを取り付ける箇所の周りの交さ筋かいは、絶対に取り外さないで下さい。
3. 危険ですから手すりには、絶対に乗らないで下さい。
4. 仕上げ工事で部材を外して作業する場合は、必ず安全帯をご使用下さい。また、外した部材は、必ず元に復してご使用下さい。